

ИНСТРУКЦИЯ ПО МОНТАЖУ

на примере модели Neo 168 DALI

ЗЕНИТ

Комплектация

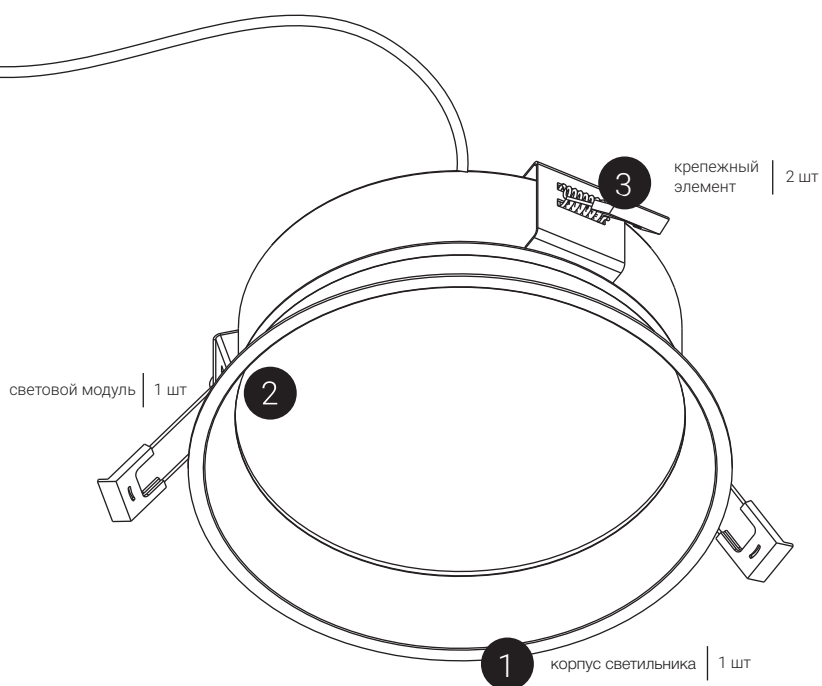

Минимальная глубина встройки

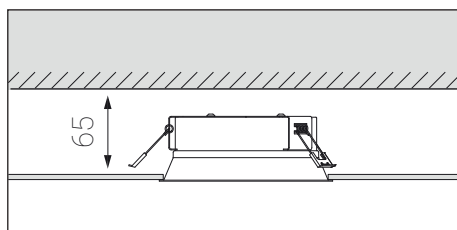

АКСЕССУАРЫ

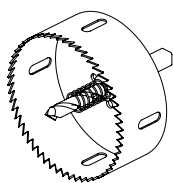

5 коронка | 1 шт

*приобретается отдельно
на нашем сайте в разделе
«Аксессуары»

Рекомендации по работам:



Внимание!

Не забудьте перед работой отключить напряжение!

Монтаж:

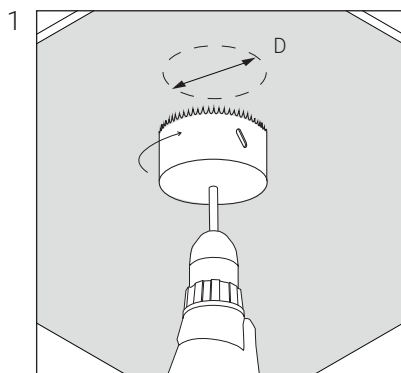

Сделайте отверстие с помощью монтажной коронки Neo 168-D162 мм.

*приобретается отдельно на нашем сайте в разделе «Аксессуары»

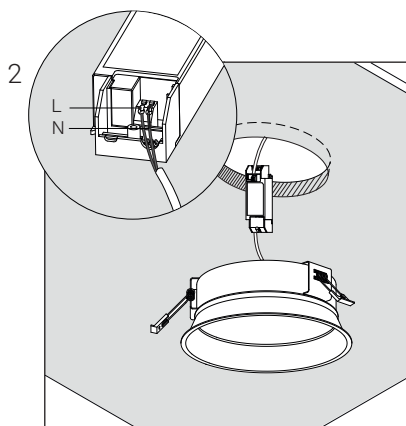

Подключите блок питания (см.схему подключения), а затем установите его за потолок.



Схема подключения DALI



Установить светильник, предварительно отогнув зажим.

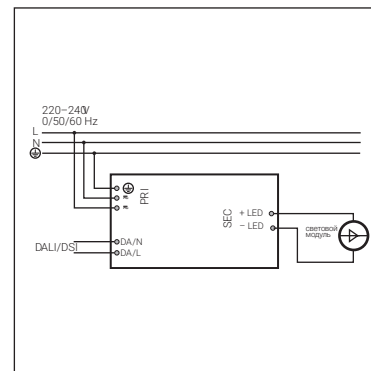
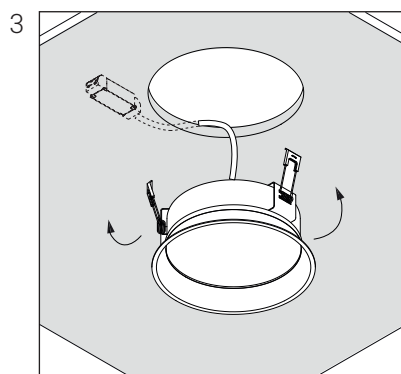
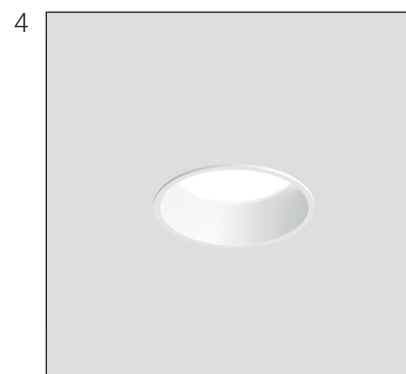

Обратитесь к нам по вопросам монтажа и сервиса. Перейдите на сайт с помощью QR-кода

Правила пользования QR-кодом:

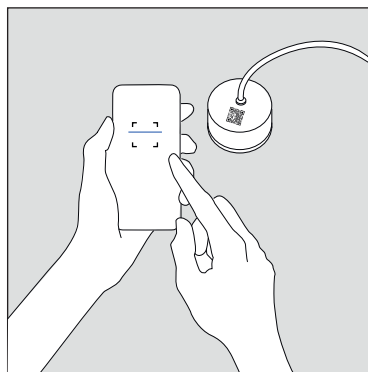

Наведите камеру телефона на QR-код, изображенный на световом модуле. Отсканируйте QR-код и перейдите по ссылке на сайт Зенит СТП.

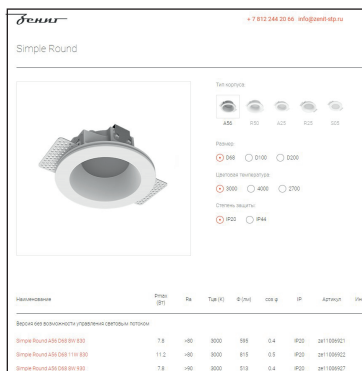

На сайте вы можете ознакомиться с подробной информацией и найти контакты для получения информации по вопросам о продукте.

